

# Einzelteile der Lokomotive 22858

# TRIX H0

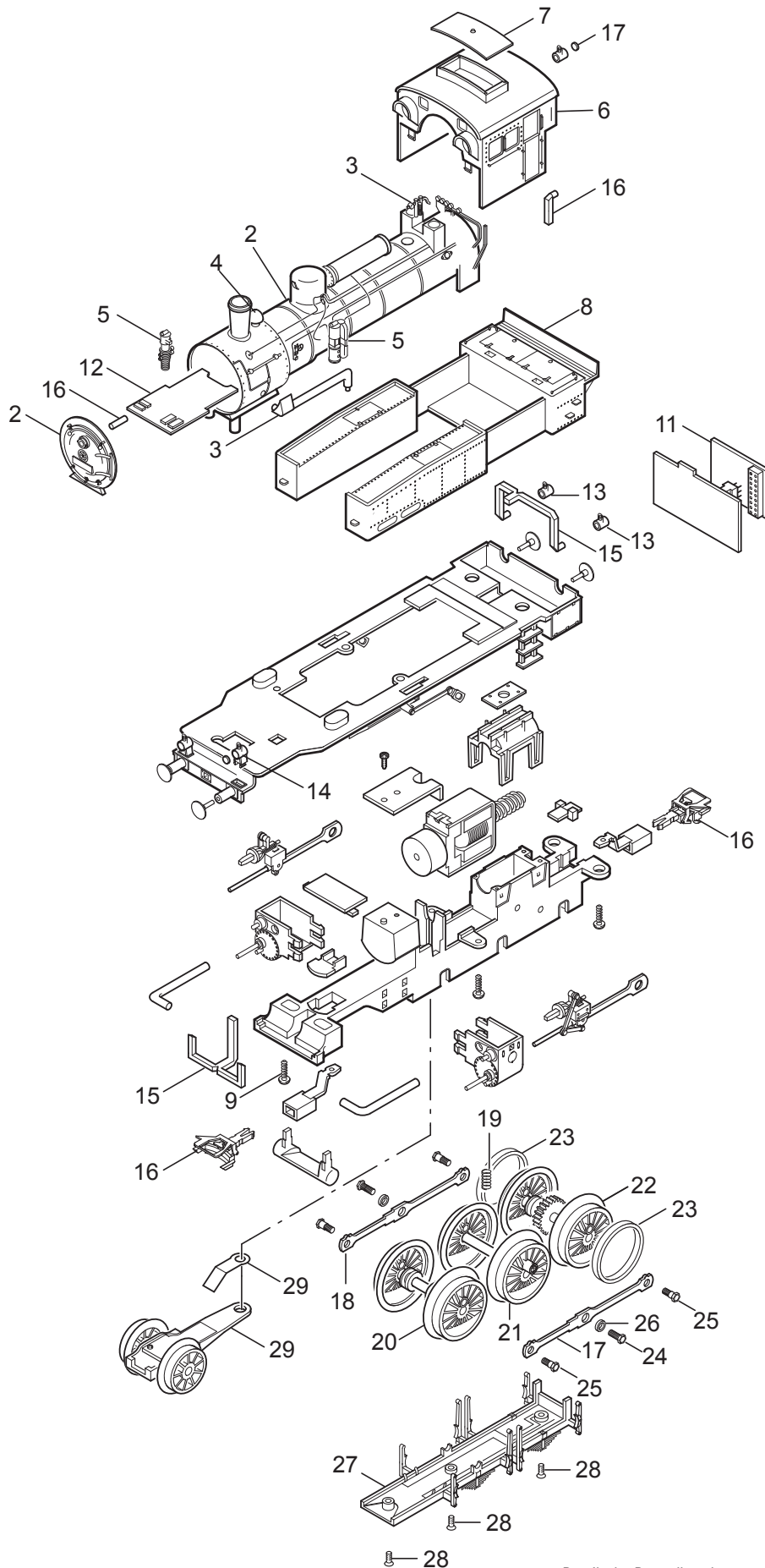

Details der Darstellung können von dem Modell abweichen.

# Einzelteile der Lokomotive 22858

---

Lfd. Nr.	Benennung	Bestell-Nr.
	Aufbau komplett	149 879
1	Kessel	149 883
2	Rauchkammertüre	149 885
3	Leitungen und Ventile	150 458
4	Glocke	—
5	Pumpen und Aggregate	139 997
6	Führerhaus	149 884
7	Dachaufsatz	138 202
8	Kohlenkasten	149 886
9	Schraube	138 196
10	Schraube	138 197
11	Kurzschlussstecker	143 838
12	Stirnbeleuchtung	138 293
13	Laterne hinten	138 243
14	Laterne vorne	138 241
15	Glasteile	139 978
16	Kupplung	701 630
17	Kuppelstange links	149 762
18	Kuppelstange rechts	149 761
19	Feder	129 464
20	Treibradsatz Achse A	150 170
21	Treibradsatz Achse B	150 172
22	Treibradsatz Achse C	150 174
23	Haftreifen	129 408
24	Sechskantansatzschraube	129 450
25	Sechskantansatzschraube	129 451
26	Distanzring	138 277
27	Bremsattrappe	149 756
28	Senkschraube	138 238
29	Vorlauf komplett	150 166