

Einzelteile der Lokomotive 39136

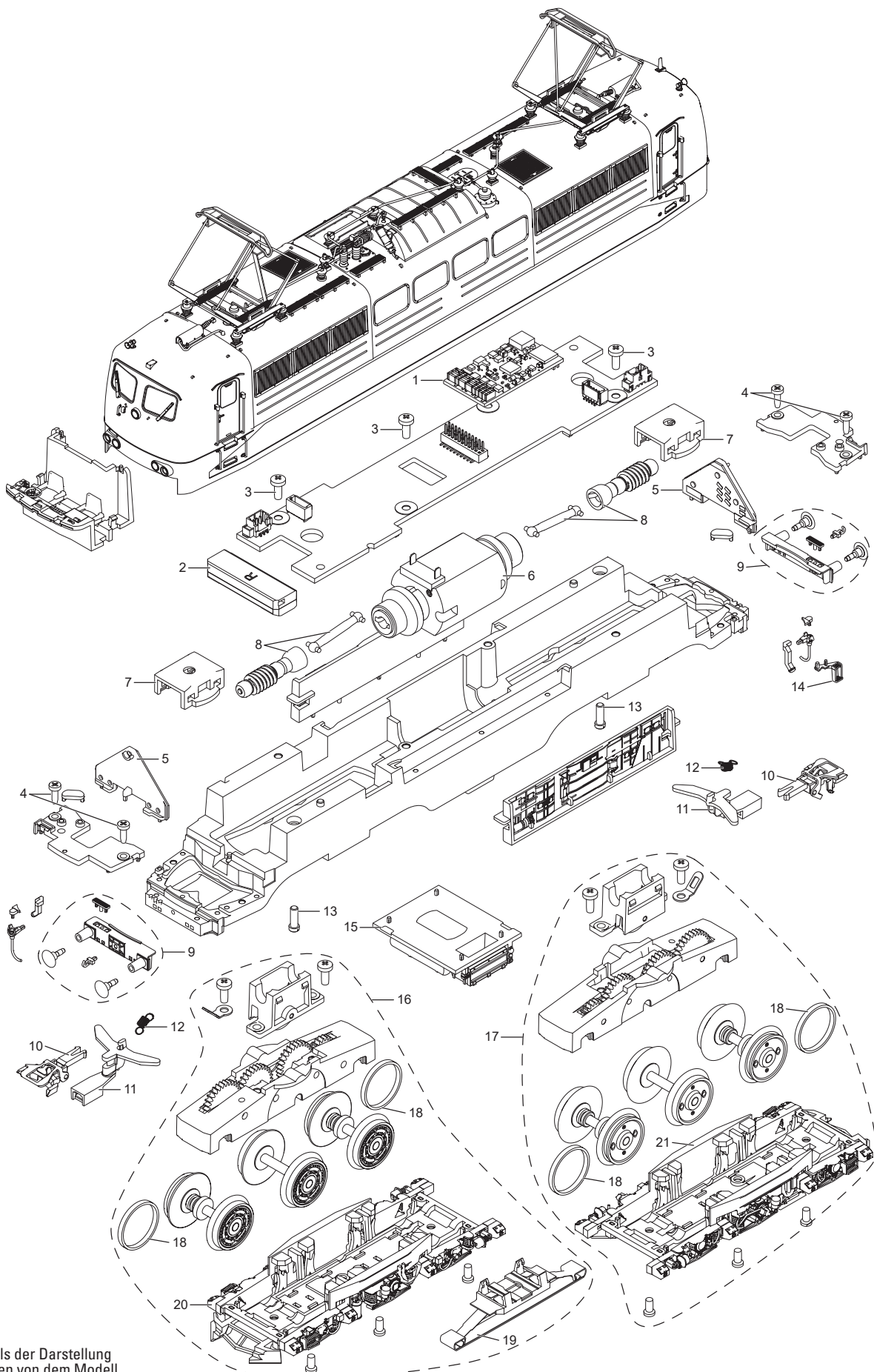

Details der Darstellung
können von dem Modell
abweichen.