

Einzelteile der Lokomotive 39329

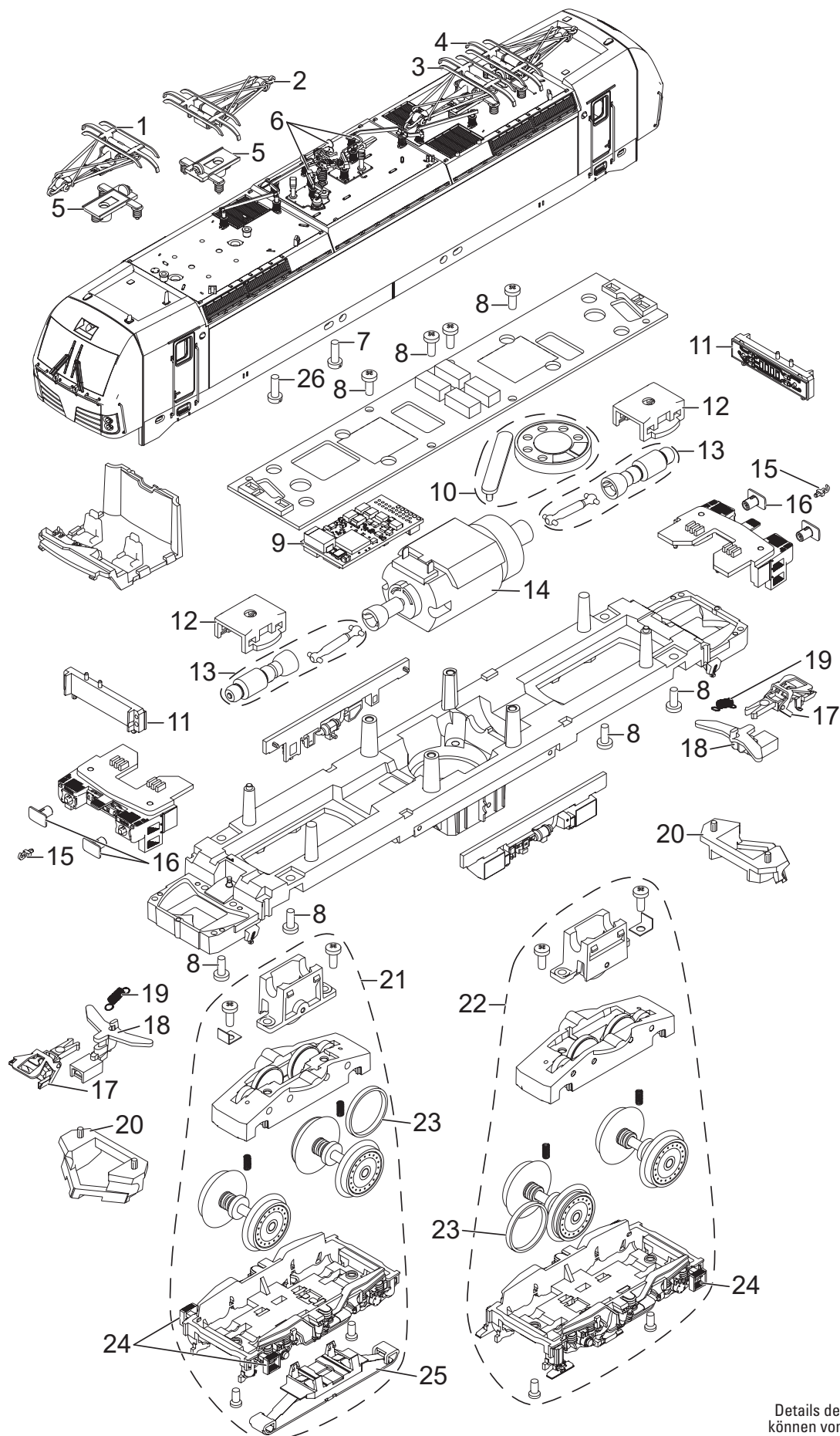

Details der Darstellung
können von dem Modell
abweichen.