

Einzelteile der Lokomotive 39478

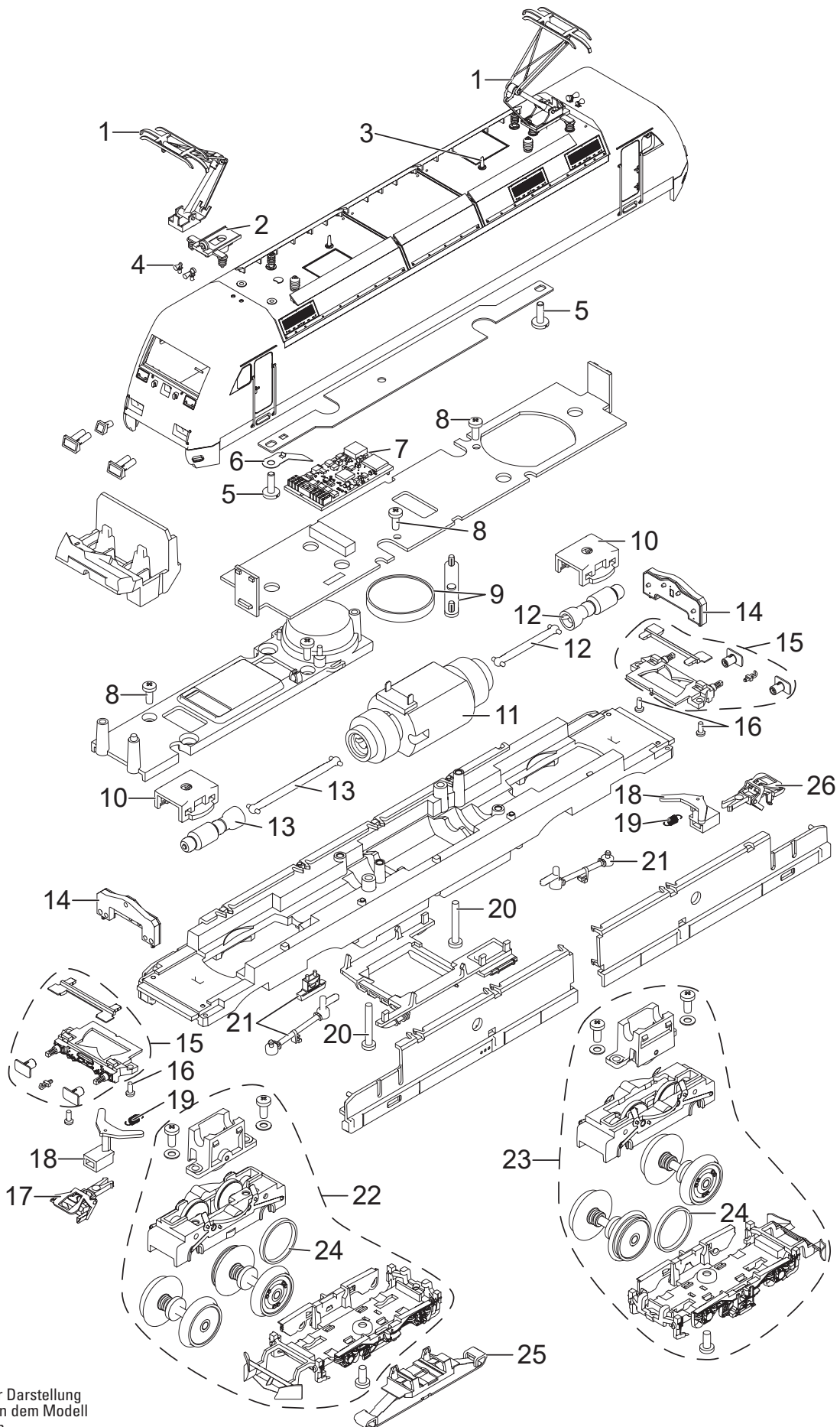

Details der Darstellung
können von dem Modell
abweichen.