

Einzelteile der Lokomotive 39111

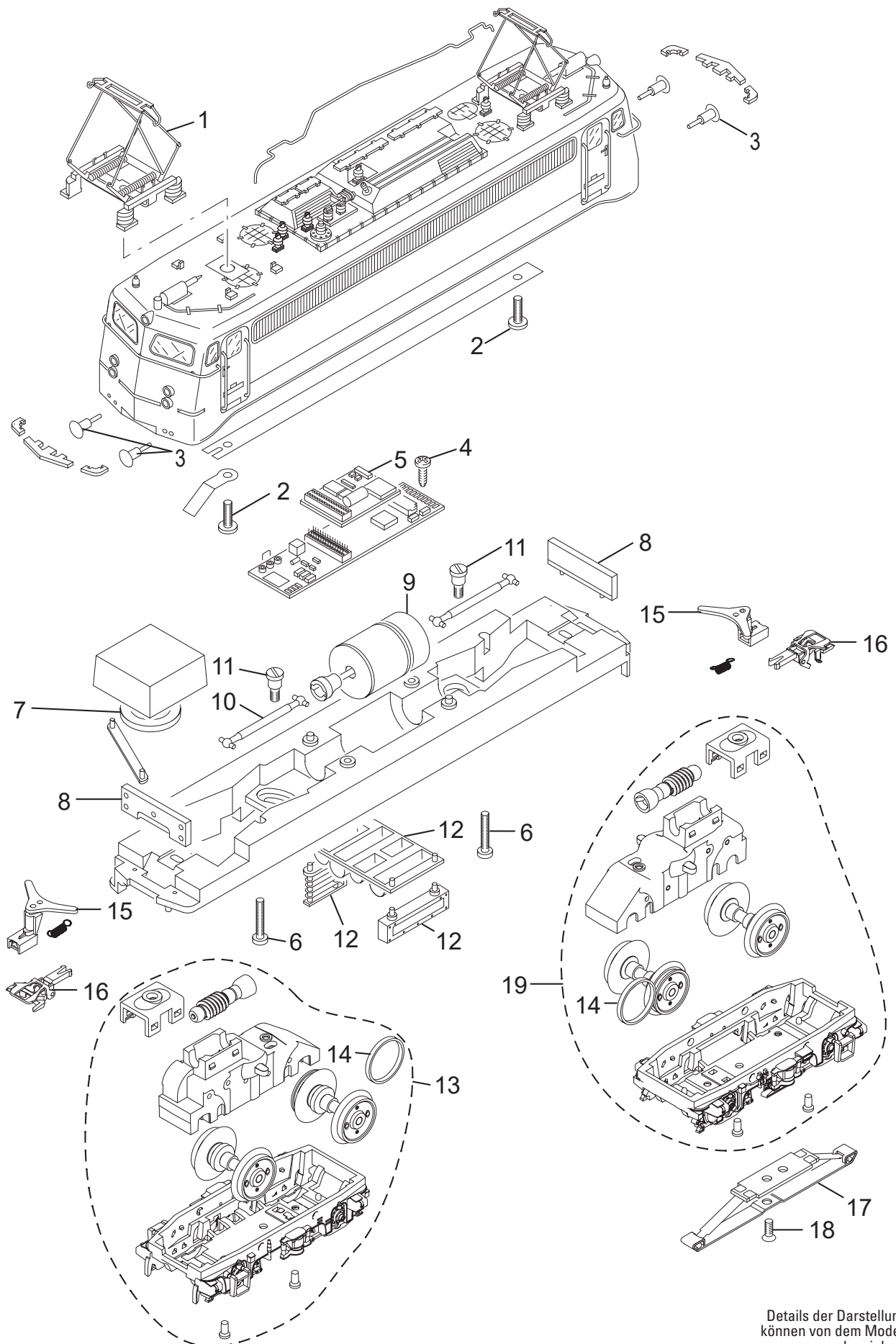

Details der Darstellung
können von dem Modell
abweichen.